

A large, light gray, stylized number '2' is centered on the page, serving as a background for the title. The number is composed of a vertical bar on the left and a curved top that extends to the right and then curves back down to the left.

# veloretti assembly manual

English



# Introduction

Congratulations with your brand new Veloretti. Packaged with care and almost completely assembled. We at Veloretti are all very passionate about what we do, and seeing happy customers is the best reward we can get. So we do everything in our power to make this happen, but even then, a bicycle that is not properly set up or maintained, will be a disappointment. That is why it's very important that you acquaint yourself with this manual before your first ride.

We like to ask you to pay special attention to the safety information. Riding a bicycle could be potentially dangerous, and this advice is important to help you avoid serious injury. Just read and follow the next few steps and you will be ready to hit the streets in style. If you have any questions that cannot be answered by studying this manual, feel free to contact the Veloretti support team.

# Assembly instructions

## Tools required

Along with your bike you'll find a small box containing the needed allen keys and the additional accessories if ordered. The allen keys in box are No.4 No.5 and No.6. Except for the tools we give you for the assembly of the bike, you will also need a wrench 10 and 15 and a pair of scissors out of your own toolbox.

## Step 1 - Unboxing

Start by carefully getting the bike out of the box and removing the packaging material (Fig. 1)

## Step 2 - Mount kickstand

Next, you'll need to attach the kickstand using Allen key 8. After properly mounting the stand and tightening it, you can place the bike in an upright position (Fig. 2). Make sure you screw the bolt through the frame together with the spacer ring into the kickstand.

## Step 3 - Front fork, fender & fender rods

Before you attach the fender, make sure the front fork is placed in the correct position (Fig. 3).

Next attach the fender onto the front fork. Make sure you place the fender bracket at the back of the front fork (Fig. 3.1). Place the long bolt through the front fork, the fender bracket and tighten it by placing a washer ring and a hex nut at the end. Do this with Allen Key 5 and wrench 10. Did you purchase a front carrier, front light or a hand brake? Then check out the assembly videos on our website **before** you continue.

Attach the fender rods using the bolts that are already in place on the back of the fork dropout and fasten the fender rods with Allen key 5. You can re-align the fender later if needed by loosening the screws that hold the fender in place; by adjusting the position of these screws you can straighten the fender (Fig. 3.2).

## Step 4 - Front wheel

Undo the axle nuts on either side of the wheel axle and take them off together with the safety and spacer rings. Place the front wheel axle into the gap at the end of the front fork. Look at the rotation direction of the wheel facing forward. First make sure the steel safety rings are positioned correctly. There is a small hole in the frame above the end of the front fork, where they should fit in. Then place the spacer rings on each side and finally screw the axle nuts back on both sides using wrench 15 (Fig. 4). Align the wheel properly in the middle, with equal space on each side between the wheel and the front fork. Then fully tighten the axle nuts.

## Step 5 - Install pedals

The pedals are marked "L" or "R" on the end face of each spindle. The right pedal ("R") goes on the right side of the bike (the chain side). Using your hand, begin threading the **right pedal** into the right crank arm by turning the pedal spindle **clockwise** (Fig. 5).

Be sure the pedal is exactly perpendicular, at a 90° angle to the crank arm. If the pedal does not easily tighten by hand, it may not be at a straight 90° angle, **and you risk permanent damage by cross threading**. If the pedal does not thread on easily, remove it and try again. Please do not force it in the crank, as you will damage both the crank and pedal, resulting in replacement. Once the pedal has been threaded on by hand almost all the way, use wrench 15 to tighten in the last bit. Fasten the pedal as tight as you can.

The procedure for the **left pedal** is the same, except you will need to rotate the pedal **counter clockwise** in order to tighten it (Fig. 5.1).

1

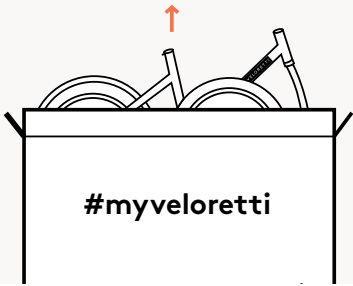

2

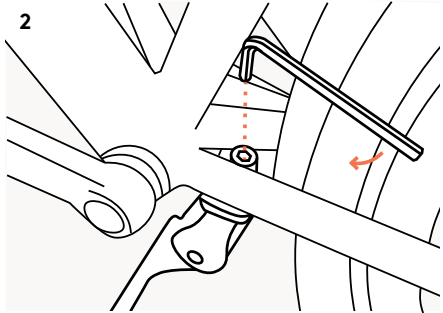

3

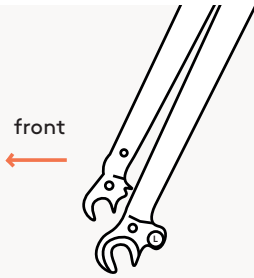

3.1

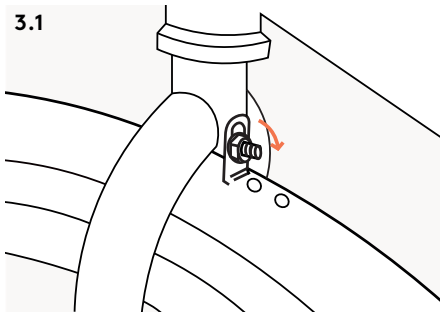

3.2

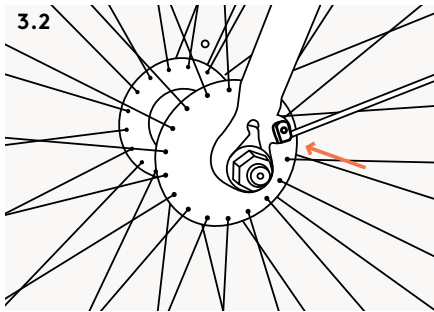

4

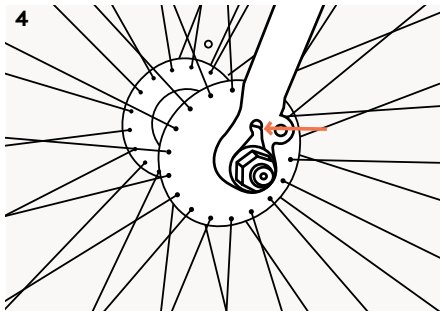

5

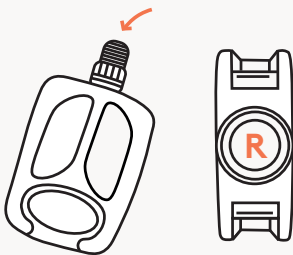

5.1

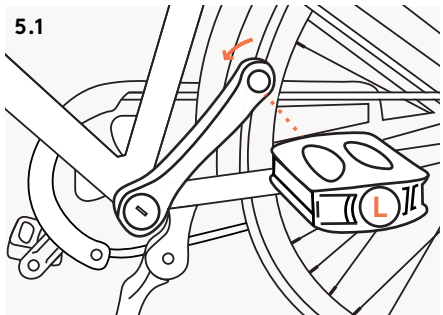

### **Step 6 - Insert & Adjust Handlebar Stem**

Remove the plastic cover at the end of the handlebar stem and insert the handlebar stem into the steerer tube. There should be lubricant on the handlebar stem end, but if needed, use some extra lubricant before inserting the handlebar stem. Raise the handlebar stem into the preferred position (Fig. 6). Now use Allen key 6 to tighten the bolt on top of the handlebar stem clockwise, as tight as you can to 15Nm (Fig. 6.1). With the stem securely tightened, you can now adjust the handlebar angle.

On the front of the handlebar stem, there is a 6mm angle adjustment bolt. Use Allen key 6 to loosen this bolt **counter clockwise** so the handlebars can rotate. Then set the bars to your desired level, and retighten the bolt **clockwise** as tight as you can to 14Nm (Fig. 6.2).

### **Step 7 - Saddle**

Insert the saddle post into the seat tube and tighten the seat clamp bolt with Allen key 5 when it's at the desired height (Fig. 7). You can adjust the saddle angle by loosening the bolt under the saddle (Fig. 7.1). Also make sure the saddle is correctly positioned (not too far to the front or too far to the back of its rails).

Sitting on the seat, with the pedal at the bottom of its rotation, your leg should be mostly straight, with just a slight bend in your knee. When you have found your perfect position on the bike, you can fully tighten the saddle and seat post. The tightening torque of the seat binder should be 12Nm.

### **Step 8 - Mount frame lock**

Have you bought a lock? Cut the keys loose and open the lock. Then unscrew the bolt and spacer that are placed in the frame, using Allen key 4. Mount the lock onto the frame by placing the bolt in the middle slot within the lock, then place the spacer onto the bolt on the other side of the lock and screw it into the bike frame using Allen Key 4 (Fig. 8). Important is that the spacer is at the back end of the lock.

### **Step 9 - Pump it up**

You're almost there! Check if the tyres are at the correct pressure (for the correct pressure check the side walls/prints on the side walls for instructions about the optimum pressure. Pressure should always be between 3.0 – 4.5 bar, depending on tyre size, terrain and weather conditions). Use a proper bicycle pump with a pressure gauge to achieve the correct pressure. Use the valve adapter that is placed on one of the tyres and make sure that you unscrew the small nut inside the valve a little to permit airflow (Fig. 9). After the tyre is inflated tighten the small nut again and use the valve adapter to pump up the other tyre (Fig. 9.1).

You've done it! The bicycle is assembled and ready to be ridden!

### **Still have any questions?**

If you are stuck or have a problem, do not hesitate to send us an email [info@veloretti.com](mailto:info@veloretti.com) or call us on week days +31 (0)20 26 11 433. When sending an email, please refer to your order and if possible send us some pictures. It could be a selfie, but preferably of the issue with the bike!

### **Let's get social**

Show us your happy child on his or her new bicycle by posting a picture on Instagram or Facebook! We love to see those smiling faces. Tag us and use the hashtag **#myveloretti**

Veloretti Brandstore  
Van Woustraat 72  
1073LN Amsterdam  
The Netherlands

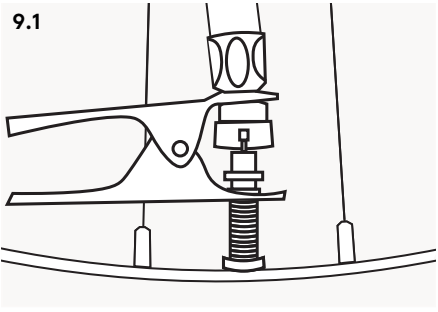
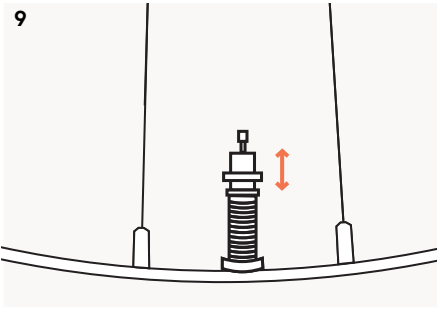
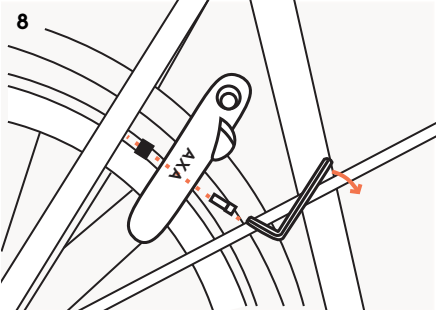
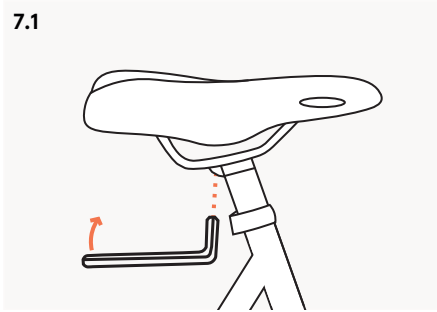
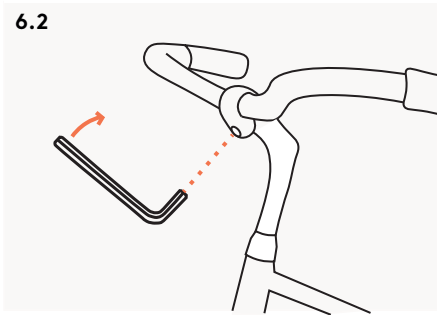
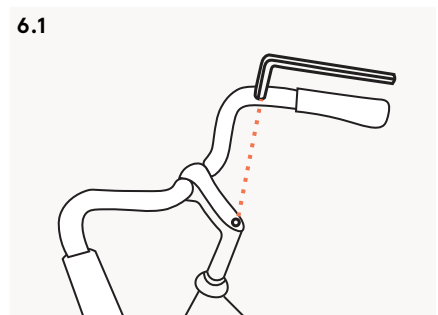
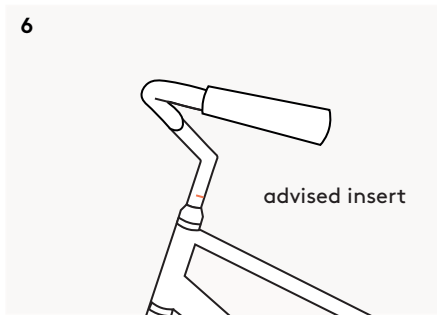

# Important information

## Maintenance

A bike needs good care, so take care of your bicycle and you will enjoy it for a longer time. Take some time to periodically inspect the bicycle in more detail - pump up the tyres, maintain your chain and check if everything is still fixed properly. This is important for your safety

A brief inspection of the frame, fork and bars for any signs of damage should be done prior to every ride. If you suspect it may be bent, cracked or broken, do not use it. Inspect if the steer tube and front fork are straight, the front fork dropouts for cracks or damage. Do not ride with a damaged fork - it may cause serious injury or death.

A good time to give your bike a thorough check for cracks or other defects is when you are washing it since the problems will become easier to see. When inspecting your bicycle make sure the lighting is good (eg. outdoors). Check the bike on its wheels, and then turn it upside-down and check it again.

**WARNING:** As for all mechanical components, the bicycle is subject to wear and tear as well as high stresses. Unfortunately nothing lasts forever! The reaction of various materials and components to wear or stress fatigue may occur. Having exceeded the life expectancy of a component may result in its sudden failure, possibly causing injuries to the rider. Any forms of breaks, cracks, scratches or changes of coloring in highly stressed areas indicate that the life of the component has been reached and that it should be replaced.

## Cleaning and lubricating the chain

Your chain should be cleaned and lubricated periodically - approximately once every 50 rides, after every ride in wet conditions, and every time you wash your bike. Properly clean the chain by dripping a suitable chain cleaner into a clean, spirit-free cotton cloth and wipe the chain down. When doing so, slowly operate the crank in the direction of drive. Repeat this process a few times with a clean area of the cloth until the chain is clean. Then sparingly apply a lubricant suitable for bicycle chains to each chain link.

Only use lubricants expressly approved for use with bike chains. Greases for motor cycle chains will gum up your bike chain and the drive chain components.

Do this and your bike will last you a long time!

## Warnings

**INFORMATION:** The bicycle you have just purchased is designed for riding on a paved surface where the tyres do not lose ground contact. Using the bicycle in off-road conditions may lead to severe damage to some of the parts and may lead to serious accidents.

**WARNING:** If you intend to use the bicycle on public roads, you must prepare it to meet the local requirements for items such as lights and reflectors because your bicycle may not be prepared for riding on public roads in your country. Always follow all local traffic laws and regulations in force on public roads as well as offroad, including regulations about bicycle lighting, reflectors, licensing of bicycles, riding on sidewalks, laws regulating bike path and trail use, helmet laws, child carrier laws and other special bicycle traffic laws.



**WARNING:** As with all mechanical components, the bicycle is subjected to wear and high stresses. Different materials and components may react to wear or stress fatigue in different ways. If the design life of a component has been exceeded, it may suddenly fail possibly causing injuries to the rider. Any form of crack, scratches or change of colour in highly stressed areas indicate that the life of the component has been reached and it should be replaced. When replacing any components, especially the safety-critical ones, genuine spare parts complying with your bicycle's specifications are to be used only.

**WARNING:** The fitting and use of bicycle trailers on our bicycles is not allowed, they have not been specifically approved for the respective bicycle model.

**WARNING:** The transport of children and luggage is associated with certain risks. Please consult us or your specialist dealer on this matter.

**WARNING:** Take extra care and attention when mounting the front rack on the bicycles.

**WARNING:** Do not extend the seat post above the minimum insertion mark.

**WARNING:** The stem's minimum insertion mark must not be visible above the top of the headset. If the stem is extended beyond the minimum insertion mark the whole steering system may fail and cause you to lose control of the bicycle. This may result in injury and death.

**WARNING:** Never carry anything which obstructs your vision or your complete control of the bicycle, or which could become entangled in the moving parts of the bicycle.

**INFORMATION:** The maximum total weight allowed (rider + clothing + protective gear + backpack, luggage etc.) is 100 kg.

**INFORMATION:** The maximum load on the front rack is 8 kg on the front. Note that mounting heavy objects on racks, especially on the front, will significantly change the steering characteristics of your bike. It is advised to take some time to get used to the bike with a loaded rack by riding it first on a side road or empty parking lot before going on the street. Always make sure that your luggage is properly fastened to the rack!

# General riding information

Always conduct a pre-ride check (detailed information can be found further in this manual). Never ride the bicycle if you observe any technical problems or have any doubts about the proper functioning of any elements in the bicycle. Keep the bicycle clean and well maintained. Make sure that your parts of the body as well as any other objects do not touch the sharp teeth of the chainrings, chain wheels, sprockets, chain, cranks, or spinning wheels of your bicycle. Your first rides on the bicycle should start slowly in uncomplicated terrain so you can develop your skills gradually.

In case of an accident or impact: first take care of your own situation - check yourself for injuries, and take the best possible care of them. Get medical help if necessary. Then, check your bicycle for damage. After a crash of any kind, you should have your bicycle thoroughly checked by us or your local bike store. The bicycle components can undergo unusual stress due to a crash or impact of other kind, causing their premature fatigue. Components suffering from stress fatigue can break suddenly and catastrophically, which may result in your losing control, serious injury or death.

On bicycles sold in UK, Japan, Australia and other left-hand drive countries, the right lever should operate the front brake and left lever should operate the rear brake. In countries with right-hand drive traffic systems, it will be the opposite. However the user must check and make sure which lever is connected to which brake before the first ride because it is possible that the bicycle was imported from a country where brakes are set up differently to the standards applying in the country where the bicycle will be used.

**WARNING:** Reflectors are not to be used as a substitute for required lights. You should abide by the local bicycle lighting regulations. Riding at times of poor visibility such as dawn, dusk, night or others, without a proper bicycle lighting system and reflectors constitutes a hazard and may cause serious injury or death.

**WARNING:** Wet weather conditions dramatically increase the risk of an accident as they impair traction, braking and visibility, both for the cyclist and for other road users. Wet conditions dramatically reduce the stopping power of your brakes (especially rim brakes) as well as of the brakes of other vehicles sharing the road, and your tyres can lose their grip. Therefore, it is more difficult to control your speed and you may lose control easily in such conditions. To make sure that you are able to reduce speed and come to a stop safely in wet conditions, try to ride more slowly and start braking earlier and more gradually than you would under normal dry conditions.

## Brakes

There are three general types of bicycle brakes: rim brakes, which work by squeezing the wheel rim between two brake pads, disc-brakes and internal hub brakes. These first two can be operated by way of a handlebar mounted lever or levers. On most of our bikes, the internal hub brake is operated by pedaling backwards. This is called a Coaster Brake.

**WARNING:** Before riding, make sure that the brakes are working properly. If in any doubt, have the bicycle checked by your dealer before you ride it.

Acquaint yourself with the setup of your brakes by alternately squeezing the left and right brake lever and observing which brake lever activates the front brake, and which one activates the rear brake. You should be able to reach the brake levers with your hands and squeeze them easily. If you find out that your hands are too small to do so, you should consult us or your local bike shop before riding the bicycle. In some models the lever reach may be adjusted, or you may need a different brake lever design. On bicycles with coaster brakes, the rear brake is controlled by the cranks, and there is usually one lever on the handlebar which controls the front brake.

**WARNING:** If your bicycle has only a coaster brake, ride conservatively. Do not slam on the coaster bike time after time. A single rear brake does not have the stopping power of front-and-rear brake systems.

**CAUTION:** Coaster brake service and adjustment requires special tools and special knowledge. Do not attempt to disassemble or service your coaster brake. Take the bicycle to your dealer for coaster brake service.

Lever operated brakes are activated simply by squeezing the levers on the handlebars. The more pressure you apply, the more force will be applied to the wheels. Coaster brakes are activated by turning the cranks backwards. You need to start with the pedal cranks in a nearly horizontal position, with the front pedal in the 4 o'clock position. You then need to apply downward foot pressure on the pedal that is in the back. Activation of the brake will take place after approximately 1/8 rotation. The more downward pressure you apply, the more braking force, up to the point where the rear wheel stops rotating and begins to skid.

You should learn a progressive brake modulation technique so that you are able to precisely and accurately control the amount of braking force with given amount of input. Instead of applying the force abruptly, it's better to gradually increase the braking force. The instant the wheel begins to lock up, slightly release pressure to keep it rotating. You should learn how much brake pressure is needed for each wheel at different speeds and on different surfaces.

**WARNING:** Riding with brakes that have not been adjusted properly, worn brake pads, or wheels with a visible rim wear constitutes a hazard and can cause serious injury or death. Too hard or too sudden application of the brakes can cause the wheel to lock up and make you lose control and fall. Applying the front brake too suddenly or excessively may result in the rider's pitching over the handlebars, potentially causing serious injury or death. Bicycle brakes may be very powerful, especially disc brakes or linear-pull brakes. You should be extra careful while learning how to operate such brakes and take particular care while using them.

### **Drivetrain**

If your bicycle has been equipped with a single-speed drivetrain system, or internal gear hub the chain needs tension to make sure it doesn't come off the sprocket or chainring. Before riding the bike inspect the tension of the chain. If the movement is more than 2 cm up and down the chain needs to be tensioned again. This should be carried out by your local bike shop. Do not ride a bike with a loose chain. It may cause serious injury or death.

**WARNING:** Check tightness of chain & bolts before every ride. The drive train is exposed to extreme loads. Any looseness or play in drive train may cause damage to particular elements. Before each ride, check: crankset, rear hub, cassette and freewheel, pedals and chainrings - crank arm connection. The bicycle should be cleaned and lubricated with dedicated grease systematically. Chain lubrication depends on weather and terrain conditions. Water and mud speed up wear of the chain. Clean and lubricate chain after each ride in wet or muddy conditions. Check if the pedals are properly threaded into the cranks. Looseness may cause damage of crank thread. Regularly check looseness in pedals to crankset connection.

### **Tyres**

**CAUTION:** Check the overall conditions of the tyres, if they are damaged, torn or worn out you should replace them before riding. Using worn or damaged tyres is dangerous. Make sure tyres are correctly inflated and are in good shape. Spin each wheel slowly and look for cuts in the tread and sidewall. Replace damaged tyres before riding the bicycle.

### Tightening

It is crucial to apply correct tightening force on fasteners, nuts, bolts, screws on your bicycle so as to avoid components failure or damage, which can result in your losing control of the bicycle and falling. Using too little force may result in the fastener not holding securely, moving and undergoing fatigue. Applying too much force may cause the fastener to strip threads, stretch, deform or break. If you observe any problems at the pre-ride check, consult a professional bicycle mechanic instantly for advice. You can ride the bicycle again only after the problem has been resolved.

Reference bolt tightening torque values (please always refer to manufacturer's instruction manual first, the values shown below do not apply to ALL types of components that may be mounted on the bicycle)

Bolt type	Tightening torque (N-m)
Stem steer tube bolt	16
Stem handlebar bolts	14
Front hub axle	17 (for 10 mm axle hubs)
Rear wheel bolts/nuts	35
Crank to bottom brackets bolts	40
Seat binder, Seat post clamp bolts M5	10
Seat binder, Seat post clamp bolts M6	12
Pedals	25
Brake caliper screws to frame and fork	10
Shifting lever, Brake lever	3
Disc brake screws to hub	6.0
Rear derailleur: main fixing bolt	10
Rear derailleur: cable fixing bolt	5
Bolts in seat post clamp M5	15
Bolts in seat post clamp M6	20
13 mm or 14 mm nut	25
Mounting bolts that secure the rack to the fork	7



VELORETTI

A large, light gray, stylized number '2' is centered on the page, serving as a background for the title. The number is composed of a vertical bar on the left and a curved top that extends to the right and then curves back down to the left.

# veloretti manuel de montage

Français





# Avant-propos

Toutes nos félicitations pour l'achat de votre tout nouveau vélo Veloretti, qui a été emballé avec soin et presque entièrement assemblé. Chez Veloretti, nous sommes tous passionnés par notre métier et la joie et la satisfaction de nos clients sont la plus belle récompense pour nous. Nous faisons donc tout notre possible pour les garantir, mais même dans ce cas, un vélo peut décevoir s'il n'est pas correctement réglé ou bien entretenu. Il est donc essentiel de vous familiariser avec ce manuel avant d'utiliser votre vélo pour la première fois.

Nous attirons votre attention en particulier sur les informations de sécurité. La conduite d'un vélo peut se révéler dangereuse et ces conseils sont importants pour vous aider à éviter toute blessure grave. Il vous reste à lire et suivre les quelques étapes de préparation indiquées ci-dessous, avant de prendre la route avec style et élégance. Pour toute question dont la réponse ne figure pas dans ce manuel, n'hésitez pas à contacter l'équipe de soutien Veloretti.

# Instructions de montage

## Outils nécessaires

Dans l'emballage de votre vélo, vous trouverez une petite boîte contenant les clés Allen nécessaires, ainsi que les accessoires complémentaires éventuellement commandés. Les clés Allen de la boîte sont les no. 4, 5 et 6. Outre les outils fournis pour le montage de votre vélo, vous aurez aussi besoin d'une clé de 10 et d'une clé de 15, ainsi que d'une paire de ciseaux, de votre propre boîte à outils.

## Étape 1 - Déballage

Commencez par retirer délicatement le vélo de sa boîte et enlevez le matériel d'emballage (fig. 1).

## Étape 2 - Montage de la béquille

Vous devez à présent fixer la béquille, à l'aide de la clé Allen de 8. Après le montage correct de la béquille et son serrage, vous pouvez placer le vélo en position verticale (fig. 2). Vissez le boulon à travers le cadre, avec la rondelle d'écartement, dans la béquille.

## Étape 3 - Fourche avant, garde-boue & tringles de fixation de garde-boue

Avant de fixer le garde-boue, assurez-vous que la fourche avant est placée correctement (fig. 3).

Fixez ensuite le garde-boue à la fourche avant. Veillez à placer le support de garde-boue à l'arrière de la fourche avant (fig. 3.1). Passez le boulon long à travers la fourche avant et le support de garde-boue et serrez-le en plaçant une rondelle et un écrou hexagonal à l'extrémité du boulon. Utilisez pour cela la clé Allen de 5 et la clé de 10. Si vous avez acheté un porte-bagages avant, un phare ou un frein à main, visionnez les vidéos de montage présentées sur notre site web avant de continuer.

Fixez les tringles de fixation de garde-boue à l'aide des boulons qui sont déjà en place à l'arrière des pattes de fourche et serrez les tringles de garde-boue à l'aide de la clé Allen de 5. Si cela est nécessaire par la suite, vous pouvez réaligner le garde-boue en desserrant les vis qui le maintiennent en place : modifiez la position de ces vis pour redresser le garde-boue (fig. 3.2).

## Étape 4 - Roue avant

Desserrez les écrous d'axe des deux côtés de l'axe de la roue et enlevez-les, ainsi que les rondelles de sécurité et rondelles d'écartement. Placer l'axe de roue avant dans les trous se trouvant à l'extrémité de la fourche avant. Le sens de rotation de la roue doit être dirigé vers l'avant. Placez d'abord correctement les rondelles de sécurité en acier. Il y a un petit trou au-dessus de l'extrémité de la fourche, qui doit les recevoir. Placez ensuite les rondelles d'écartement de chaque côté et revissez les écrous de l'axe des deux côtés à l'aide de la clé de 15 (fig. 4). Alignez correctement la roue au centre, en laissant le même écartement des deux côtés entre la roue et la fourche, puis serrez et bloquez les écrous de l'axe.

## Étape 5 - Montage des pédales

Les pédales portent un repère « L » (Left, gauche) ou « R » (Right, droite) sur l'extrémité de leur axe. Placez la pédale de droite (« R ») du côté droit du vélo (du côté de la chaîne). Commencez à visser à la main la pédale de droite dans le bras de pédalier droit, en faisant tourner l'axe de pédale dans le sens des aiguilles d'une montre (fig. 5).

Assurez-vous que la pédale est parfaitement perpendiculaire, à un angle de 90 ° par rapport au bras de pédalier. Si la pédale ne se visse pas facilement à la main, cela signifie qu'elle n'est peut-être pas placée exactement à un angle de 90° et que, si vous insistez, vous risquez de la détériorer de manière permanente en faussant son filetage.

1

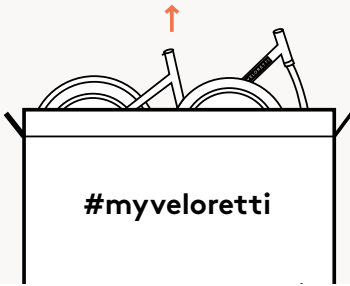

2

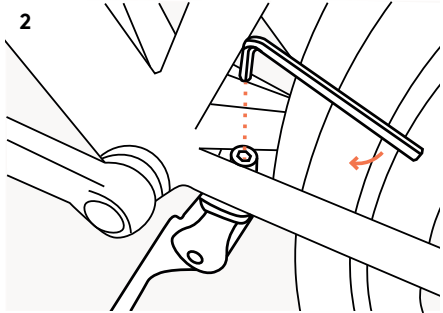

3

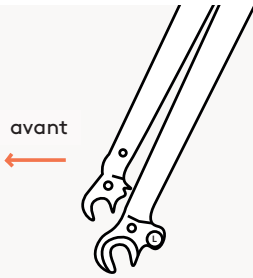

3.1

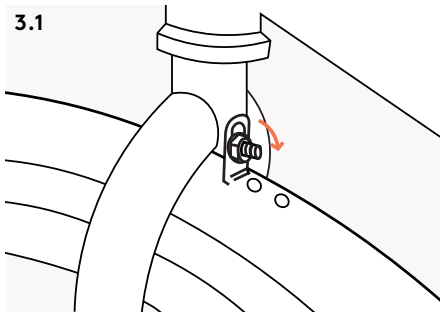

3.2

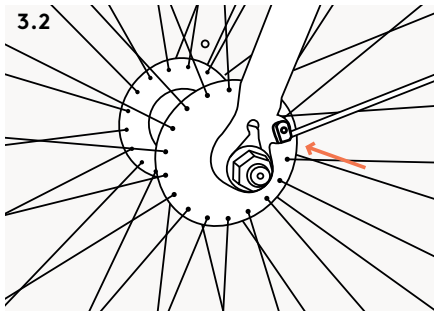

4

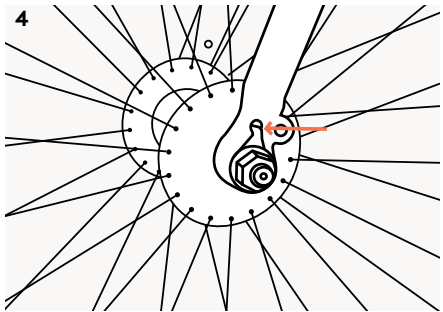

5

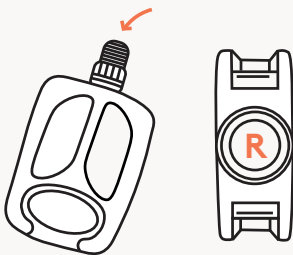

5.1

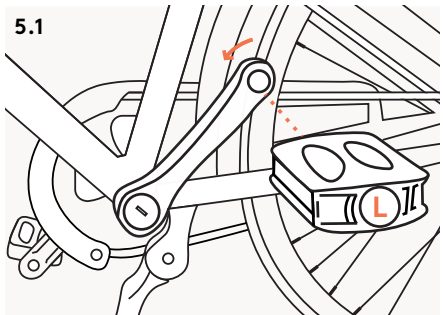

Si la pédale ne se visse pas facilement, enlevez-la et réessayez. Ne tentez pas de la forcer dans le pédalier : cela endommagerait la pédale et le pédalier et nécessiterait leur remplacement. Lorsque vous avez vissé la pédale presque entièrement à la main, utilisez la clé de 15 pour terminer son serrage. Serrez les pédales aussi fortement que vous pouvez.

La procédure de montage est la même pour la pédale de gauche, à ceci près que vous devez faire tourner la pédale dans le sens contraire des aiguilles d'une montre pour la visser (fig. 5.1).

#### **Étape 6 - Insérez & réglez la potence de guidon**

Enlevez la protection de plastique de l'extrémité de la potence de guidon et insérez la potence dans le tube de direction. L'extrémité de la potence de guidon est normalement déjà lubrifiée mais, si cela est nécessaire, appliquez un supplément de lubrifiant avant d'insérer la potence de guidon. Placez la potence de guidon à la hauteur de conduite souhaitée (fig. 6). Serrez à présent le boulon en haut de la potence de guidon à l'aide de la clé Allen de 6 en vissant dans le sens des aiguilles d'une montre, aussi fortement que possible sans dépasser 15 Nm (fig. 6.1). Une fois la potence de guidon correctement serrée, vous pouvez régler l'angle du guidon.

Un boulon de réglage de l'angle de guidon de 6 mm se trouve à l'avant de la potence de guidon. Desserrez ce boulon à l'aide de la clé Allen de 6 en tournant en sens inverse des aiguilles d'une montre pour pouvoir faire bouger le guidon. Réglez le guidon au niveau souhaité, puis resserrez le boulon dans le sens des aiguilles d'une montre aussi fortement que possible sans dépasser 14 Nm (fig. 6.2).

#### **Étape 7 - Selle**

Insérez la tige de selle dans le tube de selle et, une fois que la selle est à la hauteur souhaitée, serrez le boulon du collier de serrage de tige de selle à l'aide de la clé Allen de 5 (fig. 7). Pour régler l'angle de la selle, desserrez le boulon se trouvant sous la selle (fig. 7.1). Assurez-vous également que la selle est placée correctement (pas trop en avant ni trop en arrière sur ses rails).

Lorsque vous êtes assis sur la selle, le pied sur la pédale se trouvant au point le plus bas de sa rotation, votre jambe doit être presque droite et tendue, avec une légère flexion au niveau du genou. Lorsque vous avez trouvé votre position idéale sur le vélo, vous pouvez serrer et bloquer la selle et la tige de selle. Le couple de serrage du collier de serrage de tige de selle doit être de 12 Nm.

#### **Étape 8 - Montage de l'antivol de cadre**

Si vous avez acheté un antivol de cadre, détachez les clés et ouvrez l'antivol. Dévissez le boulon et l'entretoise qui sont montés dans le cadre, à l'aide de la clé Allen de 4. Pour monter l'antivol sur le cadre, placez le boulon dans la rainure centrale de l'antivol, placez l'entretoise sur le boulon de l'autre côté de l'antivol et vissez-le dans le cadre du vélo à l'aide de la clé Allen de 4 (fig. 8). L'entretoise doit se trouver à l'extrémité arrière de l'antivol.

#### **Étape 9 - Gonflage**

Vous y êtes presque ! Vérifiez la pression des pneus (la pression optimale est indiquée sur les flancs des pneus. Elle doit toujours se situer entre 3 et 4,5 bars, en fonction des dimensions du pneu, du terrain et des conditions météorologiques). Utilisez une pompe à vélo de qualité et munie d'un manomètre, pour gonfler les pneus à la pression correcte. Utilisez l'adaptateur de valve sur l'un des pneus et dévissez légèrement le petit écrou à l'intérieur de la valve pour permettre le passage de l'air (fig. 9). Lorsque le pneu est correctement gonflé, resserrez le petit écrou et utilisez l'adaptateur de valve pour regonfler l'autre pneu (fig. 9.1).

Bravo, c'est terminé ! Votre vélo est monté et prêt à prendre la route!

**Si vous avez des questions**

Si vous rencontrez un problème, n'hésitez pas à nous écrire à l'adresse [info@veloretti.com](mailto:info@veloretti.com) ou à nous téléphoner en semaine au numéro +31 (0)20 26 11 433. Lorsque vous nous écrivez par e-mail, veuillez indiquer les références de votre commande et joindre si possible des photos du problème rencontré sur le vélo !

**Sur les réseaux sociaux**

Partagez la joie de votre enfant sur son nouveau vélo, en publiant une photo sur Instagram ou Facebook ! Ces sourires nous font toujours plaisir. Taguez-nous et utilisez le hashtag **#myveloretti**

Veloretti Brandstore  
Van Woustraat 72  
1073LN Amsterdam  
Pays-Bas

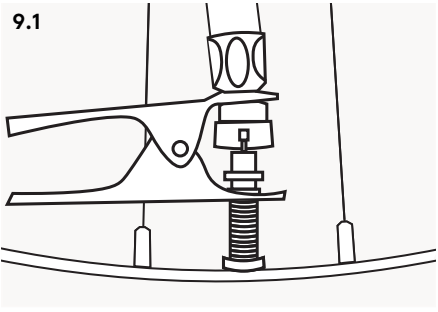
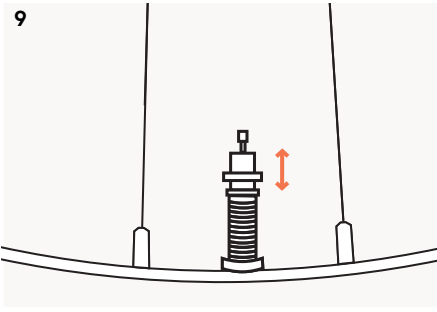
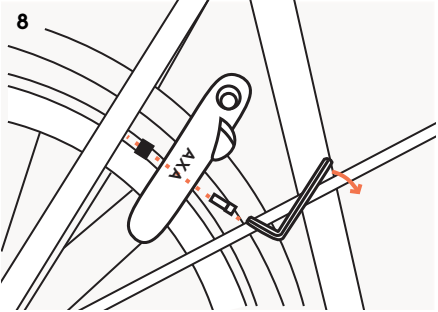
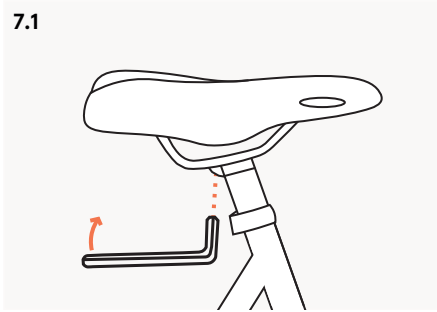
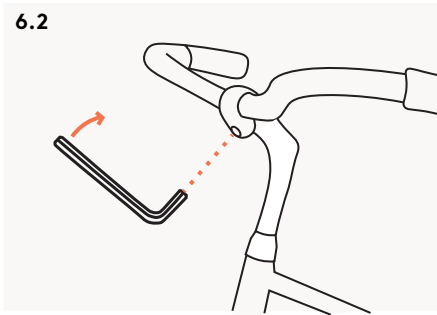
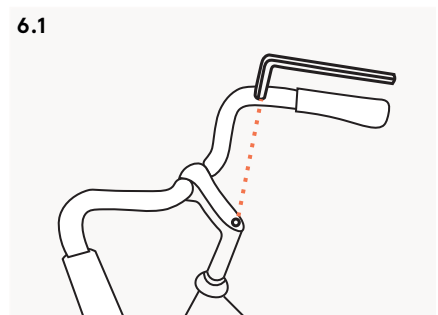
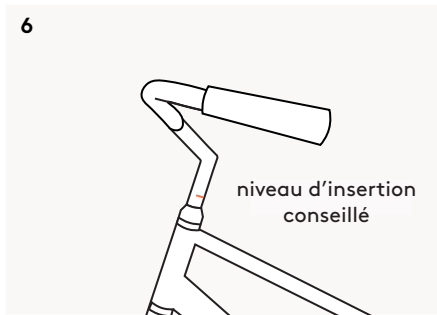

# Informations importantes

## Entretien

Un vélo a besoin d'entretien. Prenez donc soin de votre vélo, pour en profiter le plus longtemps possible. Prenez le temps d'inspecter plus en détail votre vélo de manière périodique - regonflez les pneus, entretenez la chaîne et vérifiez que tout est toujours correctement fixé et serré. C'est important pour votre sécurité.

Avant chaque utilisation du vélo, inspectez rapidement le cadre, la fourche et le guidon afin de découvrir tout signe de détérioration. Si vous suspectez qu'un élément est tordu, fissuré ou cassé, ne l'utilisez pas. Vérifiez la rectitude du tube de direction et de la fourche avant et contrôlez toute fissure ou détérioration éventuelle des pattes de fourche avant. N'utilisez pas votre vélo si sa fourche est détériorée : vous risqueriez un accident grave, voire mortel.

Utilisez les moments où vous nettoyez votre vélo pour l'inspecter de manière approfondie et vérifier l'absence de fissures ou autres défauts, car ces problèmes seront alors mieux visibles. Lorsque vous inspectez votre vélo, veillez à disposer de suffisamment de lumière (à l'extérieur, par exemple). Contrôlez le vélo lorsqu'il est sur ses roues, puis retournez-le les roues en l'air et contrôlez-le à nouveau.

**AVERTISSEMENT** : Comme tout élément mécanique, le vélo est sujet à l'usure et il est soumis à de fortes contraintes. Rien ne dure éternellement, malheureusement ! Certains matériels et certaines pièces peuvent réagir à l'usure ou aux contraintes. Le dépassement de la durée de vie prévue d'une pièce peut entraîner sa défaillance soudaine et provoquer des risques de blessures pour l'utilisateur. Toute forme de cassure, fissure, rayure ou changement de couleur sur des zones soumises à des contraintes élevées indique que la durée de vie de la pièce a été dépassée et qu'elle doit être remplacée.

## Nettoyage et lubrification de la chaîne

La chaîne doit être nettoyée et lubrifiée de manière périodique - environ toutes les 50 utilisations, après chaque utilisation sous la pluie et chaque fois que vous nettoyez le vélo. Pour nettoyer correctement la chaîne, appliquez un peu de produit nettoyant adéquat pour chaîne sur un tissu en coton propre et sans essence ni solvant et frottez la chaîne. En frottant, faites tourner lentement le pédalier dans le sens de la route. Répétez cette opération plusieurs fois en utilisant chaque fois une partie propre du tissu, jusqu'à ce que la chaîne soit propre. Appliquez ensuite modérément un lubrifiant convenant aux chaînes de vélo sur chaque maillon de la chaîne.

N'utilisez que des lubrifiants spécialement prévus pour les chaînes de vélo. Les graisses destinées aux chaînes de moto peuvent détériorer votre chaîne de vélo et ses composants.

Suivez ces conseils et votre vélo durera longtemps!

## Avertissements

**INFORMATIONS** : Le vélo que vous avez acheté a été conçu pour une utilisation sur des chaussées et surfaces revêtues, les pneus restant au contact du sol. Une utilisation tout terrain du vélo peut provoquer de graves détériorations de certaines pièces et entraîner des accidents graves.

**AVERTISSEMENT** : Si vous avez l'intention d'utiliser votre vélo sur la voie publique, vous devez le préparer afin de respecter les exigences légales concernant par exemple les dispositifs d'éclairage et réflecteurs, car votre vélo n'est peut-être pas aux normes pour une utilisation sur la voie publique dans votre pays.

Respectez toujours toutes les lois et réglementations locales en matière de circulation routière, en vigueur pour l'utilisation sur la voie publique et l'utilisation tout terrain, y compris les réglementations relatives aux dispositifs d'éclairage des vélos, réflecteurs, licences pour vélos et conduite sur les trottoirs, les lois réglementant l'utilisation des voies et pistes cyclables, le port du casque, l'utilisation des dispositifs de transport des enfants et toutes autres lois spécifiques sur la circulation des vélos.

**AVERTISSEMENT :** Comme toute pièce mécanique, le vélo est sujet à l'usure et soumis à de fortes contraintes. Certains matériels et certaines pièces peuvent réagir de manières différentes à l'usure ou aux contraintes. Le dépassement de la durée de vie prévue d'une pièce peut entraîner sa défaillance soudaine et provoquer des blessures pour son utilisateur. Toute forme de fissure, rayure ou changement de couleur sur des zones soumises à des contraintes élevées indique que la durée de vie de la pièce a été dépassée et qu'elle doit être remplacée. Lors du remplacement de pièces, en particulier d'organes de sécurité, vous ne devez utiliser que des pièces de rechange d'origine, conformes aux spécifications de votre vélo.

**AVERTISSEMENT :** Le montage et l'utilisation de remorques pour vélo ne sont pas autorisés avec nos vélos, car ils n'ont pas été approuvés spécifiquement comme modèles convenant à cet usage.

**AVERTISSEMENT :** Le transport d'enfants ou de bagages sur le vélo peut comporter certains risques. Veuillez nous consulter ou consulter votre distributeur spécialisé, à ce propos.

**AVERTISSEMENT :** Soyez précis et très prudent lors du montage d'un porte-bagages avant sur un vélo.

**AVERTISSEMENT :** Ne relevez pas la tige de selle au-delà du repère d'insertion minimale de la tige.

**AVERTISSEMENT :** Le repère d'insertion minimale de la potence de guidon ne doit pas être visible au-dessus de sa fixation. Si la potence de guidon est sortie au-delà du repère d'insertion minimale, cela peut entraîner une défaillance de l'ensemble du système de direction et provoquer une perte de contrôle du vélo, avec pour conséquences des risques de blessures ou d'accident mortel.

**AVERTISSEMENT :** Ne transportez jamais d'objets risquant de gêner votre vision ou votre contrôle intégral du vélo, ou susceptibles de se prendre dans des éléments en mouvement du vélo.

**INFORMATIONS :** Le poids total maximum autorisé sur le vélo (utilisateur + vêtements + équipements de protection + sac à dos, bagages, etc.) est de 100 kg.

**INFORMATIONS :** La charge maximale autorisée sur le porte-bagages avant est de 8 kg. Tenez compte du fait que le transport d'objets lourds sur un porte-bagages, surtout à l'avant, modifiera considérablement les caractéristiques de conduite de votre vélo. Nous vous conseillons de prendre le temps de vous habituer à rouler avec le porte-bagages chargé, en roulant d'abord sur une petite route secondaire ou sur un parking désert, avant de vous engager sur la route. Assurez-vous toujours que vos bagages sont correctement fixés sur le porte-bagages!



# Généralités sur la conduite de votre vélo

Effectuez toujours un contrôle avant de prendre la route (ce manuel fournit des informations détaillées à ce sujet). N'utilisez jamais votre vélo si vous remarquez des problèmes techniques ou si vous avez des doutes concernant le fonctionnement correct d'une pièce ou d'un élément du vélo. Nettoyez et entretenez correctement votre vélo. Veillez à ce qu'aucune partie de votre corps ou aucun objet ne touche les dents acérées des plateaux, pignons de chaîne, roues dentées, chaîne, pédaliers ou roues en rotation de votre vélo. Nous vous conseillons d'effectuer vos premières utilisations du vélo lentement et sur un terrain facile, afin de vous habituer progressivement à sa conduite.

En cas d'accident ou de collision : contrôlez d'abord votre propre état - vérifiez que vous n'êtes pas blessé et soignez le mieux possible toute blessure éventuelle. Demandez une assistance médicale, si nécessaire. Vérifiez ensuite que votre vélo n'est pas endommagé. Après un accident, quelle qu'en soit la nature, nous vous conseillons de faire contrôler minutieusement votre vélo par nos soins ou par votre magasin de vélos local. Certaines pièces du vélo peuvent subir des contraintes inhabituelles du fait d'un accident ou d'un impact d'un autre type, provoquant leur fatigue prématurée. Les pièces subissant une fatigue due à des contraintes peuvent casser soudainement, ceci pouvant entraîner une perte de contrôle du vélo et des risques de blessures graves ou d'accident mortel.

Sur les vélos commercialisés au Royaume-Uni, au Japon, en Australie et dans d'autres pays dans lesquels la conduite est à gauche, la poignée de frein droite doit actionner le frein avant et la poignée de frein gauche doit actionner le frein arrière. Dans les pays dans lesquels la conduite est à droite, la disposition des poignées de frein est inverse. Cependant, l'utilisateur doit vérifier la disposition des poignées de frein, avant d'utiliser le vélo pour la première fois, car il est possible que le vélo ait été importé d'un pays dans lequel les freins sont montés de manière différente des normes applicables dans le pays dans lequel le vélo sera utilisé.

**AVERTISSEMENT :** Les réflecteurs ne doivent pas être utilisés à la place des dispositifs d'éclairage obligatoires. Vous devez respecter les réglementations locales en matière d'éclairage pour vélo. La conduite à des moments de mauvaise visibilité, par exemple au lever du jour, à la tombée de la nuit, durant la nuit ou autres, sans réflecteurs et sans système d'éclairage correct et efficace sur le vélo, est dangereuse et peut entraîner des blessures graves ou un accident mortel.

**AVERTISSEMENT :** Les intempéries accroissent considérablement les risques d'accidents, car elles réduisent la qualité de l'adhérence au sol, la capacité de freinage et la visibilité, pour le cycliste comme pour les autres usagers de la route. Les intempéries réduisent considérablement l'efficacité de vos freins (surtout les freins à patins) et de ceux des autres véhicules qui partagent la route. Vos pneus peuvent également perdre leur adhérence au sol. Il est donc plus difficile de contrôler la vitesse et vous pouvez facilement perdre le contrôle du vélo dans ce genre de situation. Pour rester capable de réduire votre vitesse et de vous arrêter en toute sécurité lorsque la route est mouillée, adaptez votre vitesse et commencez à freiner plus tôt et plus progressivement que d'habitude par temps sec.

## Freins

Il existe trois types généraux de freins de vélo : les freins à patins, qui agissent en serrant la jante de la roue entre deux patins de frein, les freins à disque et les freins internes au moyeu. Ces deux premiers types de freins sont actionnés à l'aide d'une ou deux poignées montées sur le guidon. Sur la plupart de nos vélos, le frein interne au moyeu est actionné en pédalant en arrière : c'est ce que l'on nomme le frein à rétropédalage.

**AVERTISSEMENT :** Avant de prendre la route, assurez-vous que vos freins fonctionnent correctement. En cas de doute, faites contrôler votre vélo par votre distributeur avant de l'utiliser.

Pour connaître la disposition de vos freins, actionnez à tour de rôle la poignée de frein droite et la poignée de frein gauche, et regardez les freins actionnés. Vous devez pouvoir atteindre facilement les poignées de frein avec vos mains et les serrer sans difficulté. Si vos mains sont trop petites pour le faire, veuillez nous consulter ou vous adresser à votre magasin de vélos avant d'utiliser votre vélo. Il est possible de modifier l'écartement du levier de frein, sur certains modèles. Vous pouvez aussi avoir besoin d'un modèle de poignée de frein différent. Sur les vélos équipés de freins à rétropédalage, le frein arrière est actionné par les pédales et il y a généralement une seule poignée de frein sur le guidon, actionnant le frein avant.

**AVERTISSEMENT :** Si votre vélo n'est muni que d'un frein à rétropédalage, roulez prudemment. Ne donnez pas chaque fois des coups de frein violents. Tenez compte du fait qu'un frein arrière seul n'a pas la même puissance de freinage qu'un système équipé d'un frein avant et d'un frein arrière.

**ATTENTION :** La réparation et le réglage d'un frein à rétropédalage requièrent des outils particuliers et des connaissances techniques spécifiques. Ne tentez pas de démonter ou de réparer vous-même votre frein à rétropédalage : confiez-le à votre distributeur.

Les freins à poignée sont actionnés simplement en serrant la poignée de frein sur le guidon. Plus la pression exercée sur la poignée est forte, plus la force de freinage à la roue est élevée. Les freins à rétropédalage sont actionnés en pédalant en arrière. Vous devez commencer à freiner en plaçant les pédales en position presque horizontale, la pédale de devant se trouvant à 4 heures. Poussez ensuite vers le bas avec le pied sur la pédale se trouvant en arrière. Le freinage commence après environ 1/8 de rotation. La force de freinage est proportionnelle à la poussée vers le bas exercée sur la pédale, jusqu'au moment où la roue arrière s'immobilise et commence à dérapier.

Vous devez apprendre à moduler le freinage de manière progressive, afin d'être capable de contrôler avec précision la force de freinage exercée. Il est préférable d'augmenter progressivement la force de freinage, plutôt que d'appliquer la pression de manière brusque. Au moment où la roue commence à se bloquer, relâchez légèrement la pression pour lui permettre de continuer à tourner. Vous devez apprendre à connaître les pressions de freinage nécessaires pour chaque roue, à différentes vitesses et sur différentes surfaces.

**AVERTISSEMENT :** Conduire un vélo dont les freins n'ont pas été correctement réglés, dont les patins de frein sont usés ou dont une jante de roue porte des marques d'usure visibles, constitue un risque pouvant entraîner des blessures graves ou mortelles. Un freinage trop important ou trop brusque peut entraîner le blocage de la roue, une perte de contrôle du vélo et une chute. Un freinage excessif ou trop brusque de la roue avant peut entraîner la chute de l'utilisateur par-dessus le guidon, avec un risque de blessure grave ou mortelle. Les freins de vélo peuvent être très puissants, surtout les freins à disque ou les freins à patins. La plus grande prudence s'impose donc, en apprenant à actionner ces freins et en les utilisant.

### **Transmission**

Si votre vélo est équipé d'un système de transmission à vitesse unique ou d'un moyen à vitesses intégrées, la chaîne doit être suffisamment tendue pour ne pas sauter du pignon ou du plateau. Avant d'utiliser votre vélo, contrôlez la tension de la chaîne : si son débattement est supérieur à 2 cm, il faut la retendre. Confiez cette opération à votre réparateur de vélo. N'utilisez pas votre vélo si sa chaîne est détendue, car cela pourrait entraîner un accident grave ou mortel.

**AVERTISSEMENT :** Avant chaque utilisation de votre vélo, contrôlez la tension de la chaîne et le serrage des boulons. La transmission est soumise à des contraintes extrêmes. Tout jeu ou défaut de tension dans la transmission peut détériorer certaines pièces du vélo. Avant chaque utilisation, contrôlez : pédalier, moyeu arrière, cassette et roue libre, pédales et fixation de plateaux - bras de pédalier. Le vélo doit être régulièrement nettoyé et lubrifié, avec un lubrifiant spécifique. La lubrification de la chaîne dépend des conditions météorologiques et du terrain. L'eau et la boue accélèrent l'usure de la chaîne. Nettoyez et lubrifiez la chaîne après chaque utilisation dans des conditions humides ou boueuses. Contrôlez le serrage correct des pédales dans les bras de pédalier, car tout défaut de serrage peut détériorer le filetage du pédalier. Vérifiez régulièrement le vissage des pédales dans le pédalier.

### **Pneus**

**ATTENTION :** Vérifiez l'état général des pneus : s'ils sont détériorés, usés ou déchirés, vous devez les remplacer avant d'utiliser votre vélo. L'utilisation de pneus usés ou endommagés est dangereuse. Assurez-vous que les pneus sont correctement gonflés et en bon état. Faites tourner lentement chaque roue et cherchez toutes coupures éventuelles dans la bande de roulement et les flancs des pneus. Remplacez tout pneu détérioré avant d'utiliser votre vélo.

### **Serrage**

Il est essentiel de serrer correctement les éléments de fixation, écrous, boulons et vis de votre vélo, afin d'éviter toute défaillance ou détérioration de pièces, pouvant entraîner une perte de contrôle du vélo et une chute. Si le serrage est insuffisant, l'élément de fixation ne sera peut-être pas suffisamment fixé, risquera de bouger et sera soumis à des contraintes. Au contraire, un serrage excessif peut endommager le filetage de l'élément de fixation et provoquer un étirement, une déformation ou une cassure. Si vous constatez un problème en effectuant un contrôle avant l'utilisation de votre vélo, demandez aussitôt conseil à un mécanicien professionnel spécialisé. Vous ne devez utiliser le vélo que lorsque le problème a été réglé.

Référence aux valeurs de couple de serrage des vis (veuillez toujours vous référer au manuel d'instructions du fabricant, les valeurs indiquées ci-dessous ne s'appliquent pas à TOUS les types de composants pouvant être montés sur le vélo).

Type de boulon	Couple de serrage (N-m)
Tige du tube de direction	16
Tige de guidon	14
Axe de moyeu avant	17 (pour les moyeux d'essieu de 10 mm)
Boulons/écrous de roue arrière	35
Manivelle aux boulons de pédalier	40
Reuvre de siège, boulons de fixation de tige de selle M5	10
Reuvre de siège, boulons de fixation de tige de selle M6	12
Pédales	25
Vis d'étrier de frein au cadre et à la fourche	10
Levier de vitesses, levier de frein	3
Vis de frein à disque au moyeu	6.0
Dérailleur arrière: boulon de fixation principal	10
Dérailleur arrière: boulon de fixation du câble	5
Boulons dans la bride de tige de selle M5	15
Boulons dans la bride de tige de selle M6	20
Écrou de 13 mm ou 14 mm	25
Vis de fixation qui fixent le rack à la fourche	7



VELORETTI



veloretti  
montge  
anleitung

Deutsch





# Einleitung

Herzlichen Glückwunsch zu deinem brandneuen Veloretti. Das Fahrrad wurde sorgfältig verpackt und ist nahezu vollständig montiert. Wir von Veloretti tun alles mit Leidenschaft. Die Zufriedenheit unserer Kunden ist für uns die schönste Belohnung unserer Arbeit, die es gibt, und deswegen tun wir alles in unser Macht Stehende, um diese Zufriedenheit zu erreichen. Wird ein Fahrrad allerdings vom Endkunden nicht korrekt zusammengebaut oder gepflegt, dann können wir nicht verhindern, dass dieser enttäuschende Erfahrungen macht. Deswegen ist es äußerst wichtig, dass du dir, bevor du die erste Runde mit deinem Veloretti drehst, diese Anleitung sorgfältig durchliest.

Ganz besonders möchten wir an dieser Stelle auf den Stellenwert der Sicherheitsinformationen hinweisen. Das Fahren eines Fahrrades birgt gewisse Risiken. Diese Sicherheitsinformationen helfen dir, zu verhindern, dass du dich ernsthafter verletzt. Lies dir bitte die nachfolgend beschriebenen Schritte sorgfältig durch und halte dich an die Vorgaben. Anschließend wirst du dann - mit deinem neuen Fahrrad bestens gestylt - die ersten Runden drehen können. Wenn du Fragen haben solltest, die auch durch die Lektüre dieser Anleitung nicht beantwortet werden, dann kannst du dich jederzeit an den Veloretti Kundenservice wenden.

# Montageanleitung

## Benötigtes Werkzeug

Mit deinem Fahrrad wird dir auch eine kleine Schachtel mit allen benötigten Inbusschlüsseln sowie ggf. mit zusätzlich bestellten Zubehörteilen geliefert. Die in der Schachtel enthaltenen Inbusschlüssel tragen die Ziffern 4, 5 und 6. Zusätzlich zum für die Montage des Fahrrades mitgelieferten Werkzeug wirst du außerdem zwei Schraubenschlüssel in den Größen 10 und 15 sowie eine Schere aus deinem eigenen Werkzeugkasten benötigen.

## Schritt 1 - Auspacken

Hole das Fahrrad zunächst aus der Verpackung und entferne das Verpackungsmaterial (Abb. 1)

## Schritt 2 - Ständer befestigen

Anschließend den Ständer mithilfe des 8er-Inbusschlüssels befestigen. Nach der sicheren und festen Montage des Ständers kannst du das Fahrrad in aufrechter Position aufstellen (Abb. 2). Achte darauf, dass du die Schraube unter Verwendung des Distanzstücks durch den Rahmen in den Ständer führst.

## Schritt 3 - Vordergabel, Schutzblech und Schutzblechstreben

Vor der Montage der Vordergabel bitte zunächst kontrollieren, ob diese richtig positioniert ist (Abb. 3).

Danach das Schutzblech an der Vordergabel montieren. Darauf achten, dass die Schutzblechhalterung auf der Rückseite der Vordergabel liegt (Abb. 3.1). Die lange Schraube sowohl durch die Vordergabel als auch durch die Schutzblechhalterung führen und die Schraube anschließend mithilfe einer Unterlegscheibe und einer Sechskantschraube befestigen. Hierzu einen 5er-Inbusschlüssel und einen 10er-Schraubenschlüssel verwenden. Hast du einen Frontgepäckträger, eine Vorderlampe oder eine Handbremse bestellt? Dann sieh dir bitte zunächst die Montagevideos auf unserer Website an, bevor du mit der Montage fortfährst.

Die Schutzblechstreben mithilfe der an der Rückseite bereits vorhandenen Schrauben am Gabelende befestigen und die Schutzblechstreben anschließend mit dem 5er-Inbusschlüssel fixieren. Die Position des Schutzbleches kann zu einem späteren Zeitpunkt durch das Lösen der Schrauben, die das Schutzblech fixieren, noch geändert werden; Durch eine Änderung der Position dieser Schrauben kann das Schutzblech nach Wunsch ausgerichtet werden (Abb. 3.2).

## Schritt 4 - Vorderrad

Die Achsmuttern auf beiden Seiten der Radnabe lösen und zusammen mit den Sicherungs- und Distanzringen entfernen. Die Vorderradachse in die Kerbe am Gabelende einführen. Dabei die korrekte Rotationsrichtung des Laufrades (vorwärts) berücksichtigen. Stelle zunächst sicher, dass die Sicherheitsringe aus Stahl ordnungsgemäß positioniert sind. Oberhalb des Gabelendes befindet sich ein kleines Loch im Rahmen, in das diese passen sollten. Schiebe anschließend die Distanzringe an beiden Seiten auf und schraube die Achsmuttern auf beiden Seiten mithilfe eines 15er-Schraubenschlüssels leicht an (Abb. 4). Richte das Laufrad mittig, also so aus, dass auf beiden Seiten zwischen dem Laufrad und der Vordergabel gleich viel Raum ist. Schraube die Achsmuttern anschließend fest an.

## Schritt 5 - Pedale montieren

Die Pedale sind am Ende der jeweiligen Pedalachse mit den Buchstaben „L“ bzw. „R“ markiert. Das rechte Pedal („R“) muss an der rechten Fahrradseite (auf der Kettenseite) montiert werden. Das rechte Pedal mit der Hand durch Drehen der Pedalachse im Uhrzeigersinn in die rechte Tretkurbel schrauben (Abb. 5).

1

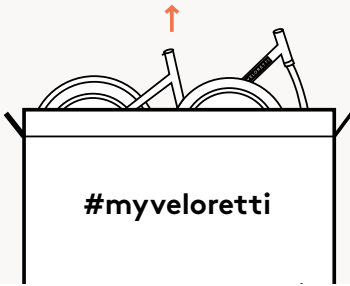

2

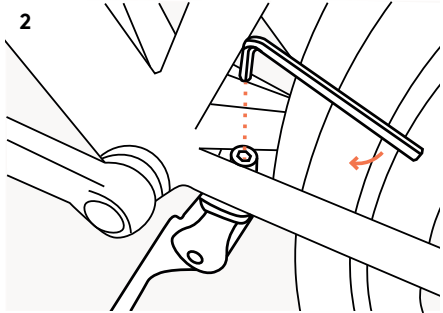

3

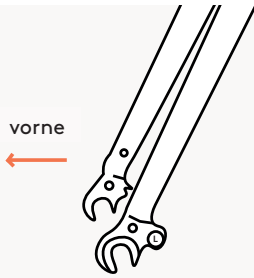

3.1

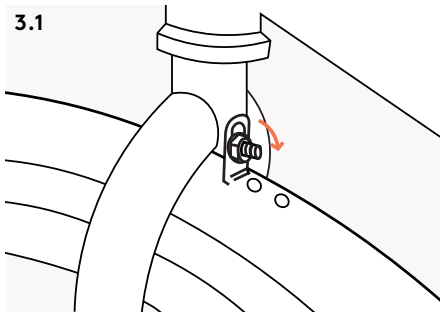

3.2

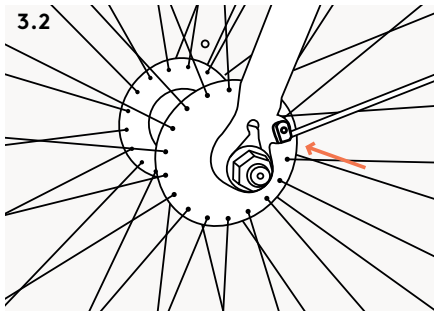

4

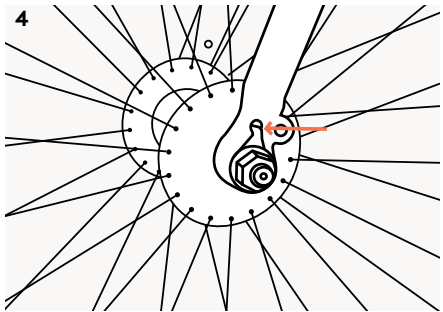

5

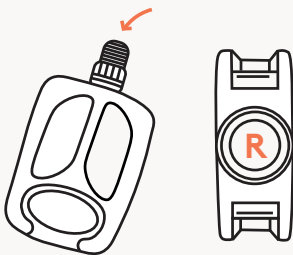

5.1

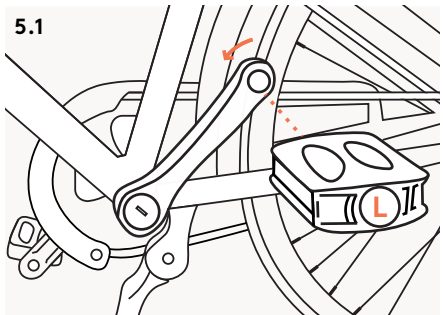

Dabei darauf achten, dass das Pedal exakt im rechten Winkel (90°-Winkel) zur Tretkurbel ausgerichtet ist. Sollte das Pedal nur schwergängig von Hand eingeschraubt werden können, dann ist dieses wahrscheinlich nicht rechtwinklig (im 90°-Winkel) ausgerichtet. Solltest du das Pedal „mit Gewalt“ einschrauben, dann riskierst du, dass die Pedal- und Tretkurbelgewinde durch einen schrägen Verlauf der Gewindeprofile irreparabel beschädigt werden. Wenn das Pedal sich nicht ohne Widerstand einschrauben lässt, dann entferne es und versuche es noch einmal. Versuche nicht, das Pedal mit Gewalt in die Tretkurbel zu drehen, da du hierdurch sowohl die Tretkurbel als auch das Pedal beschädigen würdest, was dazu führen kann, dass diese ausgetauscht werden müssen. Sobald das Pedal von Hand fast vollständig eingeschraubt ist, verwende einen 15er-Schraubenschlüssel, um es festzuziehen. Schraube das Pedal so fest an, wie du kannst.

Die Vorgehensweise beim linken Pedal ist nahezu identisch; die einzige Ausnahme ist, dass du die Pedalchse gegen den Uhrzeigersinn in die Tretkurbel einschrauben musst (Abb. 5.1).

#### **Schritt 6 - Vorbau einsetzen und fixieren**

Entferne zunächst die Kunststoffabdeckung am Ende des Vorbaus und führe den Vorbau anschließend in das Steuerrohr ein. Das untere Ende des Vorbaus sollte ausreichend gefettet sein. Falls notwendig, dann trage ein wenig zusätzliches Fett auf, bevor du den Vorbau in das Steuerrohr einführst. Bringe den Vorbau in die gewünschte Position (Abb. 6). Verwende nun den 6er-Inbusschlüssel zum Festziehen der Schraube an der Oberseite des Vorbaus, und fixiere diese Schraube bis zu 15Nm so fest wie du kannst (Abb. 6.1). Da der Vorbau nun fixiert ist, kannst du den Neigungswinkel des Lenkers einstellen.

An der Vorderseite des Vorbaus befindet sich eine 6mm-Stellschraube zur Einstellung des Neigungswinkels. Löse die Schraube mithilfe des 6er-Inbusschlüssels durch ein Drehen gegen den Uhrzeigersinn, sodass der Lenker gedreht werden kann. Bringe den Lenker anschließend auf die gewünschte Höhe und ziehe die Schraube im Uhrzeigersinn wieder so fest wie möglich (auf 14Nm) an (Abb. 6.2).

#### **Schritt 7 - Sattel**

Führe die Sattelstütze in das Sitzrohr ein und ziehe die Sattelklemmschraube mit dem 5er-Inbusschlüssel fest, wenn der Sattel sich in der von dir gewünschten Höhe befindet (Abb. 7). Der Neigungswinkel des Sattels lässt sich nach dem Lösen der unter dem Sattel befindlichen Schraube ändern (Abb. 7.1). Achte auch darauf, dass der Sattel sich in der korrekten Position befindet (nicht zu weit vorn und nicht zu weit hinten auf den Schienen).

Wenn du im Sattel sitzt und deinen Fuß auf dem Pedal abstellst, das sich in der tiefsten Position seines Rotationszyklus befindet, dann sollte dein Bein fast durchgestreckt sein und sollte nur dein Knie leicht gebeugt sein. Wenn du für dich die optimale Position auf dem Fahrrad gefunden hast, kannst du den Sattel und die Sattelstütze fixieren. Das Anzugsmoment der Sattelstützklemme sollte 12Nm betragen.

#### **Schritt 8 - Rahmenschloss montieren**

Hast du ein Schloss bestellt? Löse die Schlüssel ab und öffne das Schloss. Löse die im Rahmen befindliche Schraube und das Distanzstück mit einem 4er-Inbusschlüssel. Montiere das Schloss am Rahmen, indem du die Schraube zunächst durch die mittlere Aussparung des Schlosses führst und anschließend auf der anderen Seite des Schlosses das Distanzstück auf die Schraube schiebst und diese mithilfe des 4er-Inbusschlüssels in den Fahrradrahmen schraubst (Abb. 8). Es ist wichtig, das Distanzstück an der Rückseite des Schlosses anzubringen.

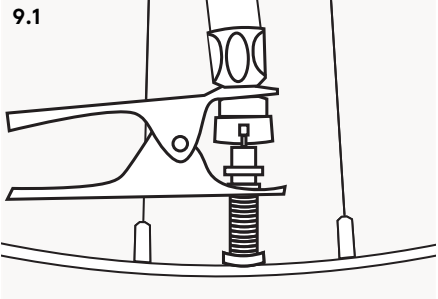
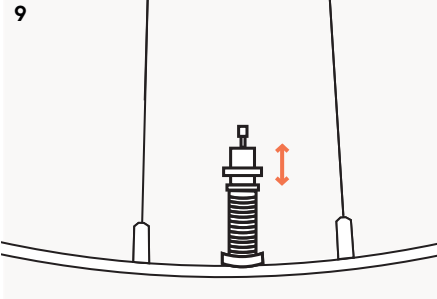
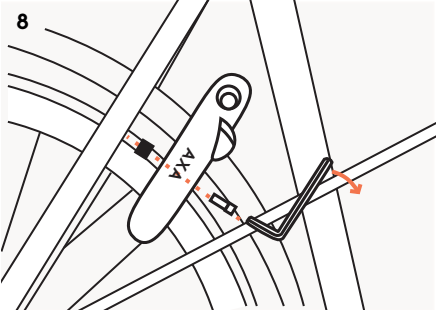
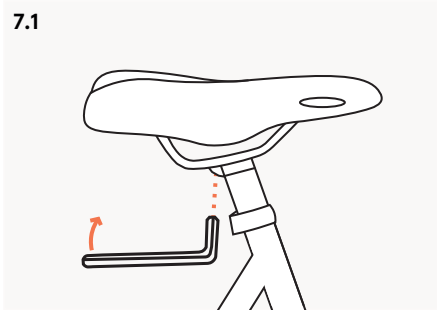
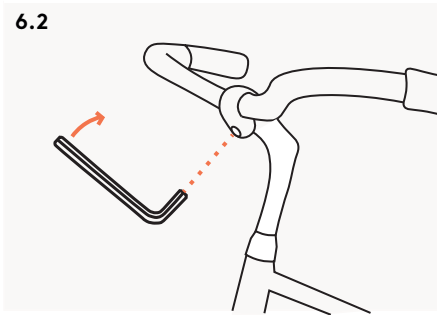
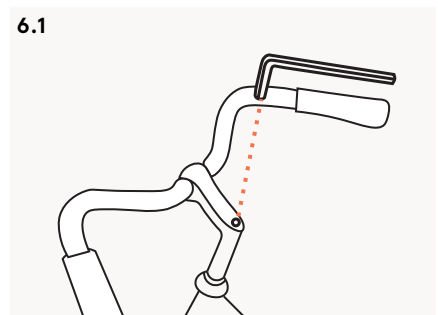

### **Schritt 9 - Aufpumpen**

Du hast es fast geschafft! Überprüfe, ob die Reifen den richtigen Luftdruck aufweisen (für den korrekten Druck bitte die Reifenränder/gedruckten Informationen auf den Reifenrändern nach Anweisungen zum optimalen Luftdruck kontrollieren).

Der Luftdruck sollte, je nach Reifengröße, Gelände und Witterungsbedingungen, immer zwischen 3,0 - 4,5 bar liegen). Verwende eine geeignete Fahrradpumpe mit Druckmesser, sodass du überprüfen kannst, dass der Reifendruck korrekt ist. Verwende den Ventiladapter, der sich auf einem der Reifen befindet, und löse die kleine Schraubenmutter am Ventil ein wenig, damit das Ventil luftdurchlässig wird (Abb. 9). Nach dem Aufpumpen des Reifens ist die kleine Schraubenmutter wieder festzuziehen. Verwende den Ventiladapter nun zum Aufpumpen des anderen Reifens (Abb. 9.1).

Geschafft! Das Fahrrad ist vollständig montiert und fahrbereit!

### **Hast du noch Fragen?**

Wenn es ein Problem gibt oder du nicht weiter weißt, dann kannst du uns gerne eine E-Mail an [info@veloretti.com](mailto:info@veloretti.com) schicken oder uns unter der Rufnummer +31 (0)20 26 11 433 telefonisch kontaktieren. Wenn du uns eine E-Mail schickst, dann nenne bitte deine Bestellnummer und schicke uns ggf. ein paar Bilder. Klar, Selfies sind immer eine Option, aber es ist wahrscheinlich sinnvoller, wenn du uns Bilder des Problems mit deinem Fahrrad schickst!

### **Teilen, teilen, teilen**

Präsentiere dein glückliches Kind auf seinem neuen Fahrrad mit einem Bild auf Instagram oder Facebook! Wir lieben lächelnde Gesichter. Tagge uns und verwende den Hashtag **#myveloretti**

Veloretti Brandstore  
Van Woustraat 72  
1073LN Amsterdam  
Niederlande

# Wichtige Informationen

## Pflege

Wenn es lange halten soll, dann braucht ein Fahrrad Pflege. Nimm dir hin und wieder die Zeit, dein Fahrrad genau zu kontrollieren - pumpe die Reifen auf, schmiere deine Kette und prüfe, ob alle Einzelteile auf festen Sitz. Deine Sicherheit hängt davon ab.

Eine kurze Inspektion des Rahmens, der Gabel und des Lenkers auf Schäden sollte vor jeder Fahrt erfolgen. Wenn du die Vermutung haben solltest, dass etwas gebogen, gerissen oder gebrochen sein könnte, dann lass das Fahrrad stehen. Überprüfe, ob das Steuerrohr und die Gabel gerade sind und ob die Gabel an den Außenbereichen eingerissen oder beschädigt ist. Mit einer beschädigten Gabel fährt man nicht - tut man es doch, kann dies zu schweren und sogar zu tödlichen Verletzungen führen.

Ein guter Zeitpunkt für eine gründliche Überprüfung auf Risse oder andere Fehler ist die Fahrradwäsche, da eventuelle Probleme dann besser zu erkennen sind. Achte darauf, dass es hell genug ist, wenn du das Fahrrad inspizierst (z. B. im Freien bei Tageslicht). Überprüfe das Fahrrad zunächst in der normalen Position und stelle es anschließend auf den Kopf, um auch die Unterseite kontrollieren zu können.

**WARNUNG:** Für alle mechanischen Komponenten gilt, dass das Fahrrad verschleißt und dass es starken Stoßkräften ausgesetzt ist. Leider gibt es nichts, das ewig hält! Verschiedene Materialien und Komponenten können verschleiben oder ermüden. Wenn die Lebenserwartung einer Komponente zu deren plötzlichem Ausfall führt, kann dies potenziell zu Verletzungen des Fahrers führen. Jede Form von Brüchen, Sprüngen, Rissen oder Farbänderungen in stark belasteten Bereichen kann ein Hinweis darauf sein, dass die jeweilige Komponente ihr Lebensende erreicht hat und dass sie ausgetauscht werden sollte.

## Reinigen und Schmieren der Kette

Deine Kette sollte regelmäßig gereinigt und geschmiert werden - ungefähr alle 50 Fahrten, nach jeder Fahrt bei feuchtem Fetter und jedes Mal, wenn du dein Fahrrad wäschst. Reinige deine Kette sorgfältig, indem du einen passenden Kettenreiniger auf ein sauberes, fuselfreies Baumwolltuch gibst und damit die Kette abwischst. Bewege die Tretkurbel bei diesem Reinigungsvorgang langsam in Antriebsrichtung. Wiederhole diesen Vorgang so oft mit einer sauberen Stelle des Baumwolltuchs, bis die Kette sauber ist. Trage anschließend einen für Fahrradketten geeigneten Schmierstoff sparsam auf die Kettengelenke auf.

Benutze nur Schmierstoffe, die ausdrücklich für Fahrradketten geeignet sind. Schmierstoffe für Motorradketten werden zu einem Verkleben deiner Fahrradkette und des gesamten Antriebsstranges führen.

Wenn du dich an diese Vorgaben hältst, wirst du dein Fahrrad über einen langen Zeitraum hinweg nutzen und genießen können!

## Warnungen

**INFORMATION:** Das von dir gekaufte Fahrrad wurde für Fahrten auf befestigten Oberflächen konzipiert, auf denen die Reifen den Bodenkontakt nicht verlieren. Der Einsatz des Fahrrades im freien Gelände (Offroad) kann schwere Schäden an einzelnen Komponenten verursachen sowie zu schweren Verletzungen führen.

**WARNUNG:** Solltest du die Absicht haben, das Fahrrad auf öffentlichen Verkehrswegen zu nutzen, dann muss dieses nach StVZO bzw. nach den lokalen Anforderungen in Bezug auf Beleuchtung und Reflektoren ausgestattet sein, da es möglich ist, dass dein Fahrrad mit der Ausstattung ab Werk für die Nutzung auf öffentlichen Verkehrswegen in deinem Land noch nicht ausreichend ausgestattet ist.

Halte dich auf öffentlichen Verkehrswegen und fernab dieser Verkehrswege stets an alle lokalen Verkehrsgesetze und -regeln, einschließlich aller Bestimmungen zu Fahrradbeleuchtung, Reflektoren, Lizenzierung von Fahrrädern, dem Fahren auf Bürgersteigen sowie an Gesetze bezüglich der Radweg-, Wanderweg- und Helmnutzung und des Einsatzes von Kindersitzen und an andere für den Fahrradverkehr geltenden Gesetze.

**WARNUNG:** Wie alle mechanischen Komponenten ist auch das Fahrrad Verschleiß und starken Belastungen ausgesetzt. Unterschiedliche Materialien und Komponenten können auf Verschleiß oder Ermüdung unterschiedlich reagieren. Wenn die Lebenserwartung einer Komponente überschritten wurde, kann dies zu einem plötzlichen Ausfall der Komponenten und zu Verletzungen des Fahrers führen. Jede Form von Sprüngen, Rissen oder Farbänderungen in hochgradig belasteten Bereichen kann ein Hinweis darauf sein, dass die jeweilige Komponente ihr Lebensende erreicht hat und dass sie ausgetauscht werden sollte. Beim Austausch von Komponenten, insbesondere beim Austausch von sicherheitsrelevanten Komponenten, dürfen ausschließlich zu deinem Fahrrad passende Originalersatzteile verwendet werden.

**WARNUNG:** Die Montage und der Einsatz von Fahrradanhängern an unseren Fahrrädern sind nicht gestattet. Diese wurden für die Fahrradmodelle nicht offiziell zugelassen.

**WARNUNG:** Der Transport von Kindern und Gepäck birgt gewisse Risiken. Bitte wende dich mit Fragen zu diesem Thema direkt an uns oder an den Fahrradhändler deines Vertrauens.

**WARNUNG:** Bei der Montage des Frontgepäckträgers ist besondere Vorsicht und Sorgfalt geboten.

**WARNUNG:** Die Sattelstütze darf höchstens bis zur minimalen Versenkungsmarkierung hinausgezogen werden.

**WARNUNG:** Die minimale Versenkungsmarkierung darf oberhalb des Steueratzes nicht erkennbar sein. Wenn der Vorbau über die minimale Versenkungsmarkierung hinaus herausgezogen wird, kann dies zu einem Versagen der gesamten Lenkung und dementsprechend zum Kontrollverlust über das Fahrrad führen. Dieser kann zu Verletzungen und zum Tode führen.

**WARNUNG:** Führe während der Fahrt niemals Dinge mit, die deine Sicht einschränken, deine vollständige Kontrolle über das Fahrrad beeinträchtigen oder sich in beweglichen Fahrradteilen verheddern könnten.

**INFORMATION:** Das zulässige Maximalgewicht (Fahrer + Kleidung + Schutzausrüstung + Rucksack, Gepäck, etc.) beträgt 100 kg.

**INFORMATION:** Die maximal zulässige Traglast des Frontgepäckträgers ist 8 kg. Beachte, dass sich das Lenkverhalten deines Fahrrades durch die Montage schwerer Objekte auf dem Gepäckträger, insbesondere auf dem Frontgepäckträger, spürbar ändern wird. Wir empfehlen dir darum, dich auf einer wenig befahrenen Straße oder auf einem Parkplatz zunächst an das Fahren mit einem beladenen Gepäckträger zu gewöhnen, bevor du am normalen Straßenverkehr teilnimmst. Achte immer darauf, dass dein Gepäck auf dem Gepäckträger gut befestigt ist!



# Allgemeine Informationen

Führe vor jeder Fahrt einen kurzen Check durch (detailliertere Informationen hierzu findest du in dieser Montageanleitung). Nutze das Fahrrad nicht, wenn dir technische Probleme auffallen oder wenn du zweifeln solltest, ob Einzelteile des Fahrrades sachgerecht funktionieren. Das Fahrrad sollte dauerhaft sauber gehalten und gut gepflegt werden. Ein Kontakt zwischen deinen Körperteilen oder anderen Objekten zu den scharfen Zähnen der Zahnkränze, zu den Kettenrädern, zur Kette, zu den Tretkurbeln oder zu den sich drehenden Laufrädern deines Fahrrades ist unbedingt zu vermeiden. Bei den ersten Fahrversuchen mit dem Fahrrad solltest du es ruhig angehen lassen und dich auf einem anspruchlosen Untergrund fortbewegen, damit du dich langsam an das Fahrgefühl gewöhnen kannst.

Bei einem Unfall oder einem Zusammenstoß: Kümmere dich zunächst um dich selbst - überprüfe, ob du verletzt bist, und versorge potenzielle Verletzungen so gut es dir möglich ist. Nimm ggf. medizinische Hilfe in Anspruch. Überprüfe anschließend dein Fahrrad auf eventuelle Schäden. Nach einem Unfall solltest du dein Fahrrad von uns oder im Fahrradgeschäft deines Vertrauens gründlich überprüfen lassen. Fahrradkomponenten können bei einem Unfall oder wie auch immer gearteten Zusammenstoß außergewöhnlich stark belastet werden, was zu einer verfrühten Materialermüdung führen kann. Komponenten, deren Material ermüdet ist, können plötzlich und katastrophal brechen, was zu einem Kontrollverlust über das Fahrrad und zu schweren und sogar zu tödlichen Verletzungen führen kann.

In Fahrrädern, die im Vereinigten Königreich, in Japan und in Australien und in anderen Ländern mit Linksverkehr verkauft werden, sollten der rechte Bremshebel die Vorderrad- und der linke Bremshebel die Rückradbremse aktivieren. In Ländern mit Rechtsverkehr ist diese Anordnung umgekehrt. Nichtsdestotrotz ist es vor der ersten Fahrt notwendig, zu überprüfen, welcher Bremshebel welche der beiden Bremsen aktiviert, da es möglich ist, dass das Fahrrad aus einem Land importiert wurde, in dem die Bremsen anders montiert werden als in dem Land, in dem das Fahrrad letztendlich genutzt wird.

**WARNUNG:** Reflektoren dürfen nicht als Ersatz für die erforderliche Fahrradbeleuchtung eingesetzt werden. Die lokalen Gesetze hinsichtlich der Fahrradbeleuchtung sind einzuhalten. Das Fahren bei schlechten Sichtverhältnissen, z. B. in der Morgen- oder Abenddämmerung oder in der Nacht, ohne angemessene Fahrradbeleuchtung und Reflektoren stellt ein Risiko dar und kann zu schweren und zu tödlichen Verletzungen führen.

**WARNUNG:** Bei feuchten Witterungsbedingungen ist das Unfallrisiko um ein Vielfaches erhöht, da bei diesen Bodenhaftung, Bremsverhalten und Sicht(barkeit) sowohl für den Radfahrer als auch für andere Verkehrsteilnehmer beeinträchtigt sind. Feuchtigkeit senkt die Bremskraft deiner Bremsen (insbesondere bei Felgenbremsen) sowie die Bremskraft anderer Fahrzeuge im Straßenverkehr signifikant und deine Reifen können die Bodenhaftung verlieren. Aus diesen Gründen ist es schwieriger, deine Geschwindigkeit zu kontrollieren, wodurch du unter solchen Bedingungen leicht die Kontrolle verlieren kannst. Um zu gewährleisten, dass du unter feuchten Witterungsbedingungen die Geschwindigkeit drosseln und sicher zum Stehen kommen kannst, solltest du im Allgemeinen langsamer fahren, Bremsvorgänge weiter im Voraus starten und schrittweise bremsen.

## Bremsen

Es gibt drei Arten von Fahrradbremsen: Felgenbremsen, die ihre Bremskraft durch eine Quetschbewegung mit zwei Bremsbelägen an der Felge entfalten, Scheibenbremsen und integrierte Nabenbremsen. Die letztgenannten Bremsarten können mithilfe eines oder mehrerer am Lenker befestigter Bremshebel betätigt werden. An den meisten unserer Fahrräder wird die interne Nabenbremse durch eine rückwärts gerichtete Pedalierbewegung aktiviert. Diese Art von Bremse wird als Rücktrittbremse bezeichnet.

**WARNUNG:** Vor jeder Fahrt ist zu kontrollieren, ob die Bremsen sachgemäß funktionieren. Im Zweifelsfall solltest du das Fahrrad vom Fahrradhändler deines Vertrauens vor der nächsten Fahrt überprüfen lassen.

Mache dich mit der Anordnung deiner Bremsen vertraut, indem du abwechselnd den linken und den rechten Bremshebel betätigst und dabei darauf achtest, welcher Bremshebel die Vorderrad- und welcher die Hinterradbremse betätigt. Die Bremshebel sollten so angeordnet sein, dass du sie mit deinen Händen mühelos erreichen und betätigen kannst. Solltest du merken, dass deine Hände dafür zu klein sind, dann solltest du uns oder den Fahrradhändler deines Vertrauens vor der ersten Fahrt mit deinem Rad kontaktieren. Bei manchen Modellen ist der Bremshebel verstellbar, bei anderen kann die Montage eines anderen Bremshebels erforderlich sein. An Fahrrädern mit Rücktrittbremse wird die Rücktrittbremse mithilfe der Tretkurbeln aktiviert. Normalerweise befindet sich an diesen Fahrrädern auch ein Bremshebel, mit dem die Vorderradbremse betätigt wird.

**WARNUNG:** Wenn dein Fahrrad nur über eine Rücktrittbremse verfügt, dann fahre dementsprechend vorsichtig. Es ist nicht empfehlenswert, die Rücktrittbremse ständig mit voller Trittkraft zu aktivieren. Eine einzelne Rücktrittbremse entfaltet nicht dieselbe Bremskraft wie ein kombiniertes Bremssystem mit Vorderrad- und Hinterradbremse.

**VORSICHT:** Die Reparatur und Einstellung einer Rücktrittbremse erfordert spezielles Werkzeug und entsprechende Fachkenntnisse. Versuche nicht, deine Rücktrittbremse zu demontieren oder selbst zu reparieren. Bring dein Fahrrad stattdessen für eine Reparatur zum Fahrradmechaniker deines Vertrauens.

Bremsen, die über einen Bremshebel bedient werden, werden durch ein einfaches Anziehen des Bremshebels am Lenker aktiviert. Je mehr Druck du ausübst, desto stärker ist die Bremswirkung an den Laufrädern. Rücktrittbremsen werden durch eine rückwärtsgerichtete Bewegung der Tretkurbeln aktiviert. Die Tretkurbeln müssen sich hierzu in einer nahezu horizontalen Position befinden, wobei das vordere Pedal sich in der 4-Uhr-Position befinden sollte. Einmal in dieser Position, musst du auf das hintere Pedal Druck in Richtung Boden ausüben. Die Bremse wird nach ungefähr einer Achteldrehung aktiviert. Je mehr Druck du ausübst, desto mehr Bremskraft wirkt auf das Hinterrad, bis zu dem Punkt, an dem das Laufrad sich nicht mehr dreht und blockiert.

Es ist hilfreich, wenn du dir eine schrittweise Bremstechnik angewöhnst, damit du in der Lage bist, die Bremskraft mit deiner Krafteinwirkung präzise und akkurat zu kontrollieren. Ein schrittweises Ausüben der Bremskraft ist besser als eine abrupte Aktivierung der Bremse. Falls das Laufrad blockieren sollte, solltest du den Druck auf das Pedal langsam senken, damit das Laufrad sich wieder drehen kann. Mit der Zeit solltest du lernen, wie viel Bremsdruck an den beiden Laufrädern bei unterschiedlichen Geschwindigkeiten und auf unterschiedlichen Fahrbahnoberflächen notwendig ist.

**WARNUNG:** Wer mit Bremsen, die nicht fachgerecht eingestellt wurden, mit abgenutzten Bremsbelägen oder mit Laufrädern mit sichtbarem Felgenverschleiß fährt, setzt sich dem Risiko schwerer und tödlicher Verletzungen aus. Ein zu starkes oder ein zu plötzliches Aktivieren der Bremsen kann zu einer Blockade des Laufrades führen, wodurch du die Kontrolle verlierst und stürzen kannst. Ein zu abruptes und zu starkes Aktivieren der Vorderradbremse kann dazu führen, dass der Fahrer durch die Hebelwirkung über den Lenker fliegt, was zu schweren oder zu tödlichen Verletzungen führen kann. Fahrradbremsen können sehr stark sein, insbesondere Scheibenbremsen und Direktzugbremsen. Beim Erlernen der Funktion und der Bedienung dieser Bremsen solltest du dementsprechend vorsichtig vorgehen.

### **Antriebsstrang**

Ist dein Fahrrad ein Eingangrad mit einem Ein-Gang-Antriebsstrang oder wurde es mit einer Nabenschaltung ausgestattet, dann muss seine Kette ausreichend gespannt werden, um einem Abspringen der Kette vom Zahnkranz oder vom Kettenblatt vorzubeugen. Vor dem Fahren des Fahrrades ist die Kettenspannung zu kontrollieren. Wenn die Kette sich mehr als 2 cm auf und ab bewegen lässt, dann muss die Kette neu gespannt werden. Das Spannen der Kette solltest du dem Fahrradhändler deines Vertrauens überlassen. Fahre das Fahrrad nicht, wenn dessen Kette nicht ausreichend gespannt ist. Schwere oder tödliche Verletzungen können die Folge sein.

**WARNUNG:** Überprüfe den festen Sitz der Kette und der Schrauben vor jeder Fahrt. Der Antriebsstrang ist extremen Belastungen ausgesetzt. Jegliche Schlaffheit und jedwedes Spiel im Antriebsstrang kann zu Schäden an bestimmten Elementen führen. Vor jeder Fahrt ist Folgendes zu prüfen: die Kurbelgarnitur, die Hinterradnabe, das Zahnkranzpaket und der Freilauf, Pedale und Kettenblätter-Tretkurbelverbindung. Das Fahrrad sollte systematisch gereinigt und mit speziellem Schmierfett geschmiert werden. Das Schmieren der Kette ist abhängig von den Witterungs- und Geländebedingungen. Wasser und Matsch führen zu einem schnelleren Verschleiß der Kette. Reinige und schmiere die Kette dein Fahrrad jedes Mal, wenn du es unter feuchten oder matschigen Bedingungen gefahren hast. Überprüfe, ob die Pedale korrekt in die Tretkurbel geschraubt sind. Wenn diese nicht fest in die Tretkurbel geschraubt sind, kann dies zu Schäden an den Gewindeprofilen führen. Überprüfe die Verbindung zwischen den Pedalen und der Kurbelgarnitur regelmäßig.

### **Reifen**

**VORSICHT:** Überprüfe die allgemeine Beschaffenheit der Reifen. Wenn diese beschädigt, mit Rissen versehen oder verschlissen sind, dann solltest du sie vor der nächsten Fahrt auswechseln. Die Verwendung gerissener oder beschädigter Reifen ist gefährlich. Achte darauf, dass die Reifen gut aufgepumpt sind und sich in gutem Zustand befinden. Drehe langsam an den beiden Laufrädern und überprüfe die Reifen beim Drehen auf Einschnitte im Profil oder an den Seitenwänden. Wechsel beschädigte Reifen vor der nächsten Fahrt aus.

### **Festziehen**

Es ist entscheidend, die richtige Anziehungskraft an Befestigungen, Schraubenmutter, Schrauben und Bolzen an deinem Fahrrad anzuwenden, um zu verhindern, dass Komponenten versagen oder beschädigt werden, was zu einem Kontrollverlust über das Fahrrad und zu einem Sturz führen kann. Zu wenig Anziehungskraft sorgt dafür, dass Befestigungen nicht sicher halten, sich bewegen und schneller ermüden. Die Anwendung von zu viel Anziehungskraft kann dazu führen, dass die Befestigung Gewinde beschädigt oder dass die Befestigung gedehnt wird, sich verformt oder bricht. Wenn dir bei der Überprüfung vor Fahrtbeginn irgendwelche Probleme auffallen sollten, dann wende dich an einen professionellen Fahrradmechaniker. Erst nach der Behebung des Problems solltest du das Fahrrad wieder in Benutzung nehmen.

**Referenz-Anzugsdrehmoment der Bolzen (beziehen Sie sich immer zuerst auf das Handbuch des Herstellers. Die unten angegebenen Werte gelten nicht für ALLE Arten von Komponenten, die möglicherweise am Fahrrad montiert werden.)**

Schraubentyp	Anzugsdrehmoment (N-m)
Bolzen des Steuerrohrs	16
Stem handlebar bolts	14
Lenkerbolzen des Vorbaus	17 (für 10 mm Achsen- naben)
Hinterradschrauben/-muttern	35
Bolzen der Kurbel an den unteren Halterungen	40
Sattelklemme, Sattelstützenklemmschrauben M5	10
Sattelklemme, Sattelstützenklemmschrauben M6	12
Pedale	25
Bremssattelschrauben an Rahmen und Gabe	10
Schalthebel, Bremshebel	3
Scheibenbremsschrauben an der Nabe	6.0
Schaltwerk: Hauptbefestigungsschraube	10
Schaltwerk: Kabelbefestigungsschraube	5
Schrauben in der Sattelstützenklemme M5	15
Schrauben in der Sattelstützenklemme M6	20
13 mm oder 14 mm Mutter	25
Befestigungsschrauben , mit denen das Rack an der Gabel befestigt ist	7



VELORETTI